

D446131
 18" Towel Bar
 18 pulg. Toallero-barral
 18 po Porte-serviettes

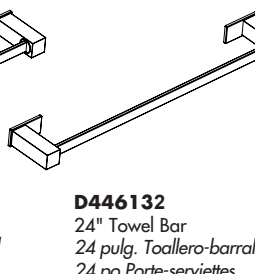

D446132
 24" Towel Bar
 24 pulg. Toallero-barral
 24 po Porte-serviettes

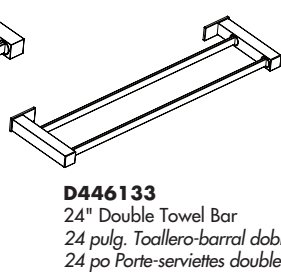

D446133
 24" Double Towel Bar
 24 pulg. Toallero-barral doble
 24 po Porte-serviettes double

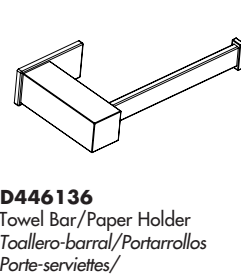

D446136
 Towel Bar/Paper Holder
 Toallero-barral/Portarrollos
 Porte-serviettes/
 Porte-papier hygiénique

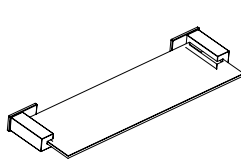

D446134
 18" Glass Shelf
 Anaquel de vidrio de 18"
 Tablette de 18 po
 (45,72 cm) en verre

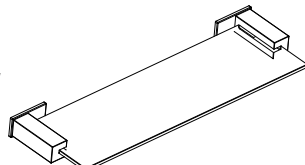

D446135
 24" Glass Shelf
 Anaquel de vidrio de 24"
 Tablette de 24 po
 (60,96 cm) en verre

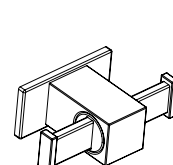

D446137
 Robe hook
 Percha para bata
 Crochet à peignoir

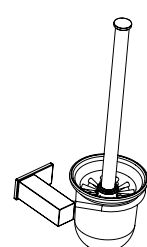

D446138
 Toilet Brush and Holder
 Soporte para cepillo de inodoro
 para montar en la pared
 Support pour brosse de toilette,
 à montage mural

BATH ACCESSORIES / ACCESSOIRES DE SALLE DE BAINS / LOS ACCESORIOS DEL CUARTO DE BAÑO

● **Tools Required/Herramientas necesarias /Outils requis:**

Phillips Screwdriver/Destornillador cruciforme/Tournevis phillips
 Marking Pencil/Lápiz marcador/Marqueur
 Level/Nivel/Niveau

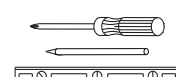

Dry Wall/Plaque de plâtre/ Dry wall	3/32" Drill Bit	Barrena de 3/32"	Foret de 3/32 po(0,2cm)
Wood Stud/Poteau mural/ Travesaños de madera	1/8" Drill Bit	Barrena de 1/8"	Foret de 1/8 po(0,3cm)
Ceramic Tile/Carreau de céramique /Azulejos	NA	NA	NA

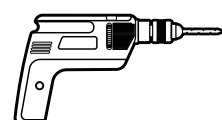

● **Hardware Provided/Se incluye los herrajes /Petit matériel de fixation fourni:**

E-Z Anchor™/E-Z Anchor™/E-N Anchor™
 Mounting Screw/Tornillo de montaje/Vis de fixation
 Hex Wrench/Llave hexagonal/Vis Clé hexagonale



● **Instructions for Towel Bars, Robe Hook, Toilet Brush and Holder:**

1. Unscrew the set screw at the base of the post and remove the mounting bracket.
2. Position the mounting bracket on the wall where desired. Mark the location of the mounting screws. (Fig-1)
3. Determining the Installation Method
 - 3.1 Drywall
Screw the enclosed E-Z Anchor™ into the wall at the marked location with a Phillips screwdriver until it's flush with the wall. Attach the mounting bracket to the E-Z Anchor™ with mounting screw. (Fig-2 & Fig-3)
 - 3.2 Wood Stud
Attach the mounting bracket to the wall with the mounting screw only. Make sure the flat side of the mounting bracket is flush to the wall.(Fig-4)
 - 3.3 CeramicTile
The enclosed E-Z Anchor™ cannot be utilized. Inquire at the retailer where you purchased your accessories for standard Masonry anchors and screws.
4. Slide on the wall plate over the mounting bracket.(Fig-5)
5. Place the unit over the mounting bracket and tighten the set screw with the hex wrench. (Fig-6)

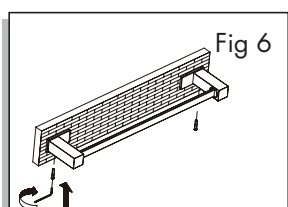
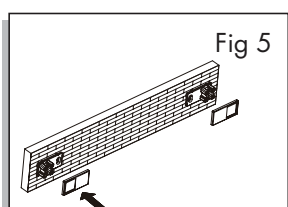
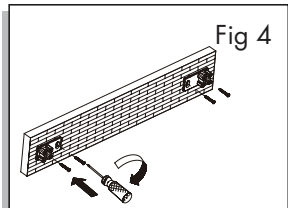
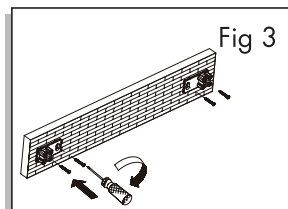
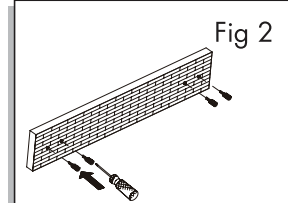
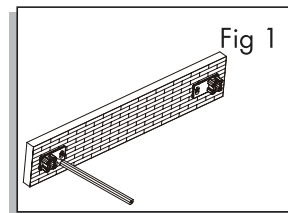

● **Directives concernant les porte-serviettes, le crochét pour peignoir, la brosse de toilette et le support:**

1. Desatornille el tornillo fijador en la base del montante y remueva el soporte de montaje.
2. Posicione el soporte de montaje sobre la pared, en el lugar deseado. Marque el lugar para los tornillos de montaje. (Fig-1)
3. Determine el método de instalación
 - 3.1 Drywall
Coloque en la pared, en el lugar previamente marcado, el E-Z Anchor™ que se incluye, usando un destornillador Phillips. Debe quedar a nivel de la pared. Fije el soporte de montaje en el E-Z Anchor™ con el tornillo de montaje. (Fig-2 & Fig-3)
 - 3.2 Travesaños de madera
Instale el soporte de montaje en la pared con el tornillo de montaje solamente. La parte plana del soporte debe quedar a nivel de la pared. (Fig-4)
 - 3.3 Azulejos
No use el E-Z Anchor™ para montaje sobre azulejo. Compre tornillos y taquetes estándar para mampostería en la ferretería donde compra accesorios.
4. Glisser la plaque murale sur le support de fixation. (fig-5)
5. Ponga la unidad sobre la placa de montaje y ajuste el tornillo fijador con la llave hexagonal. (Fig-6)

● **Instrucciones para toalleros, gancho para ropa, cepillo de baño y soporte:**

1. Dévisser la vis de pression à la base du poteau et enlever le support.
2. De fixation sur le mur à l'endroit où il sera installé. Marquer l'emplacement des vis de fixation. (Fig-1)
3. Déterminer la méthode d'installation
 - 3.1 Plaque de plâtre
À l'aide du tournevis Phillips, visser au mur la E-Z Anchor™ comprise, à l'endroit où une marque a été faite, jusqu'à ce que l'extrémité de la fixation soit à égalité avec le mur. Fixer le support de fixation à la E-Z Anchor™ à l'aide des vis de fixation. (Fig-2 et Fig-3)
 - 3.2 Poteau mural
Fixer le support de fixation au mur à l'aide de la vis de fixation uniquement. S'assurer que le côté plat du support de fixation est à égalité avec le mur. (Fig-4)
 - 3.3 Carreau de céramique
On ne peut pas utiliser la E-Z Anchor™ comprise. Demander au marchand qui vous a vendu vos accessoires s'il peut vous procurer des fixations et des vis à maçonnerie standard.
4. Coloque la placa mural sobre el soporte de montaje. (fig-5)
5. Mettre l'accessoire sur la plaque de fixation et serrer la vis de pression à l'aide de la clé hexagonale. (Fig-5)

24" Towel Bar / 24 po Porte-serviettes / 24 pulg. Toallero-barral

18" Towel Bar / 18 po Porte-serviettes / 18 pulg. Toallero-barral

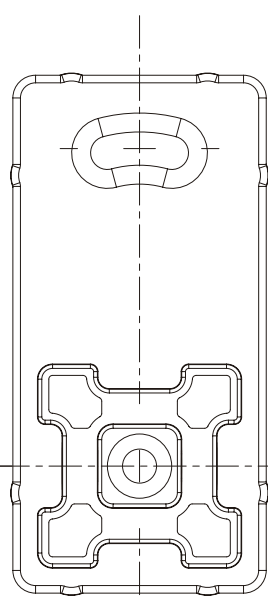
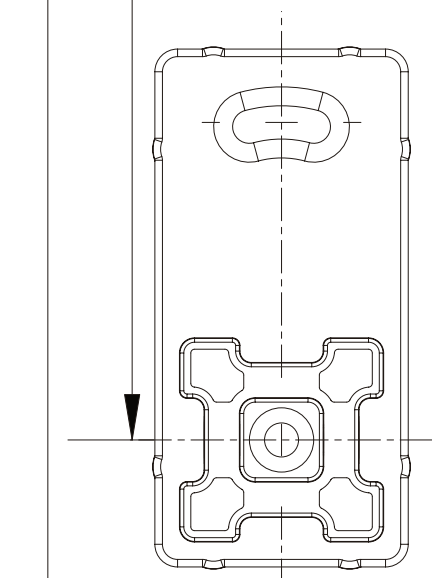

Cleaning Instructions/Directives de nettoyage/Instrucciones para la limpieza

To maintain and protect the fine luster of all products, clean with a soft, damp cloth only. DO NOT USE detergents or cleanser as they may harm the protective finish. Pour que ces produits conservent leur beau lustre, les nettoyer uniquement avec un chiffon doux et humide. NE PAS EMPLOYER de détergents ni de nettoyeurs, car ils peuvent abîmer le fini protecteur. Para mantener y proteger el lustre de los productos, use sólo un trapo limpio y húmedo para la limpieza. NO USE detergentes o limpiadores porque pueden dañar el acabado.

Need Help/Besoin d'aide/Requiere asistencia?

Help Hotline 7 Days a Week / Assistance téléphonique, sept jours sur sept / Línea directa de ayuda 7 días a la semana
 USA: 1-888-328-2383 Canada: 1-800-487-8372

24" Glass Shelf/Anaquel de vidrio de 24" /Tablette de 24 po (60,96 cm) en verre

18" Glass Shelf/Anaquel de vidrio de 18" /Tablette de 18 po (45,72 cm) en verre

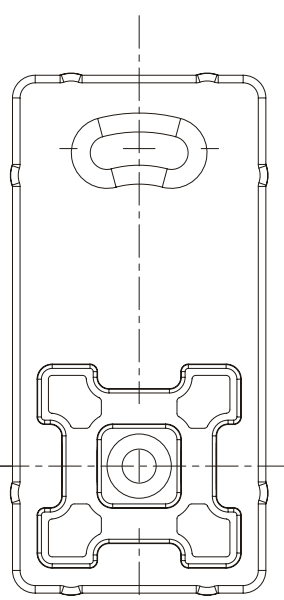
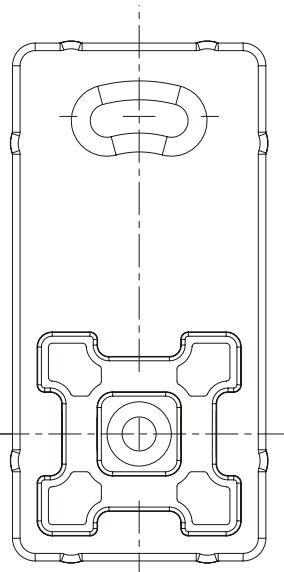
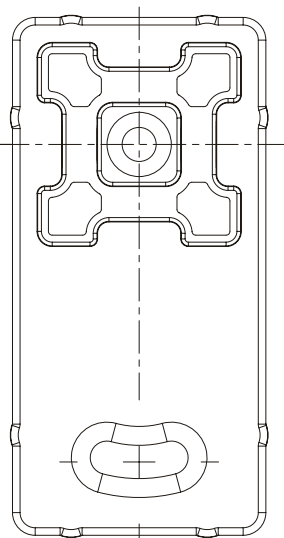

● **Instructions for Glass Shelves:**

1. Unscrew the set screw at the base of the post and remove the mounting bracket.
2. Position the mounting bracket on the wall where desired. Mark the location of the mounting screws. (Fig-1)
3. Determining the Installation Method
 - 3.1 Drywall
Screw the enclosed E-Z Anchor™ into the wall at the marked location with a Phillips screwdriver until it's flush with the wall. Attach the mounting bracket to the E-Z Anchor™ with mounting screw. (Fig-2 & Fig-3)
 - 3.2 Wood Stud
Attach the mounting bracket to the wall with the mounting screw only. Make sure the flat side of the mounting bracket is flush to the wall.(Fig-4)
 - 3.3 CeramicTile
The enclosed E-Z Anchor™ cannot be utilized. Inquire at the retailer where you purchased your accessories for standard Masonry anchors and screws.
4. Slide on the wall plate over the mounting bracket.(Fig-5)
5. Insert the glass into the slot of post with round corner facing inside.(fig-6)
6. Attach the screws to the post and tighten to fix the glass.(Fig-7)
7. Place the assembly over the mounting bracket with the setscrews facing down. Tighten both set screws. (Fig-8)

● **Directives concernant les tablettes en verre:**

1. Desatornille el tornillo fijador en la base del montante y remueva el soporte de montaje.
2. Posicione el soporte de montaje sobre la pared, en el lugar deseado. Marque el lugar para los tornillos de montaje. (Fig-1)
3. Determine el método de instalación
 - 3.1 Drywall
Coloque en la pared, en el lugar previamente marcado, el E-Z Anchor™ que se incluye, usando un destornillador Phillips. Debe quedar a nivel de la pared. Fije el soporte de montaje en el E-Z Anchor™ con el tornillo de montaje. (Fig-2 & Fig-3)
 - 3.2 Travesaños de madera
Instale el soporte de montaje en la pared con el tornillo de montaje solamente. La parte plana del soporte debe quedar a nivel de la pared. (Fig-4)
 - 3.3 Azulejos
No use el E-Z Anchor™ para montaje sobre azulejo. Compre tornillos y taquetes estándar para mampostería en la ferretería donde compra accesorios. (fig-5)
4. Glisser la plaque murale sur le support de fixation. (fig-5)
5. Insérer la tablette en verre dans la fente du poteau en s'assurant que le coin rond se trouve vers l'intérieur. (fig-6)
6. Fixer les vis au poteau et serrer pour maintenir la tablette en verre en place. (fig-7)
7. Mettre la tablette munie de poteaux sur le support de fixation en s'assurant que les vis de pression font face au sol. Serrer les deux vis de pression. (fig-8)

● **Instrucciones para estantes de vidrio:**

1. Dévisser la vis de pression à la base du poteau et enlever le support.
2. De fixation sur le mur à l'endroit où il sera installé. Marquer l'emplacement des vis de fixation. (Fig-1)
3. Déterminer la méthode d'installation
 - 3.1 Plaque de plâtre
À l'aide du tournevis Phillips, visser au mur la E-Z Anchor™ comprise, à l'endroit où une marque a été faite, jusqu'à ce que l'extrémité de la fixation soit à égalité avec le mur. Fixer le support de fixation à la E-Z Anchor™ à l'aide des vis de fixation. (Fig-2 et Fig-3)
 - 3.2 Poteau mural
Fixer le support de fixation au mur à l'aide de la vis de fixation uniquement. S'assurer que le côté plat du support de fixation est à égalité avec le mur. (Fig-4)
 - 3.3 Carreau de céramique
On ne peut pas utiliser la E-Z Anchor™ comprise. Demander au marchand qui vous a vendu vos accessoires s'il peut vous procurer des fixations et des vis à maçonnerie standard.
4. Coloque la placa mural sobre el soporte de montaje. (fig-5)
5. Introduzca el estante de vidrio en la ranura de la sujeción con la esquina redondeada hacia dentro. (fig-6)
6. Ponga los tornillos en las sujeciones y apriételes para sujetar el vidrio. (fig-7)
7. Coloque el conjunto sobre el soporte de montaje con los tornillos de presión hacia abajo. Apriete ambos tornillos. (fig-8)

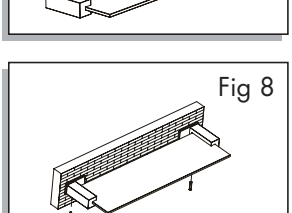
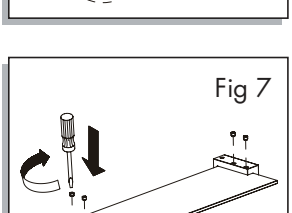
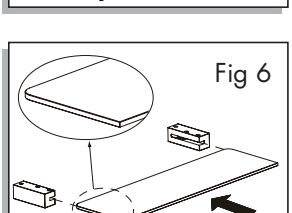
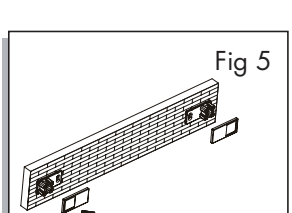
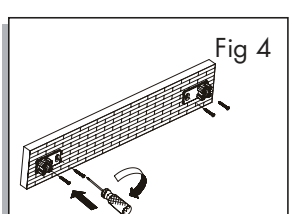
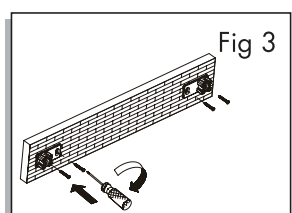
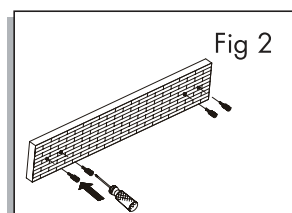
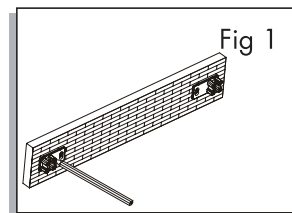

Cleaning Instructions/Directives de nettoyage/Instrucciones para la limpieza

To maintain and protect the fine luster of all products, clean with a soft, damp cloth only. DO NOT USE detergents or cleanser as they may harm the protective finish. Pour que ces produits conservent leur beau lustre, les nettoyer uniquement avec un chiffon doux et humide. NE PAS EMPLOYER de détergents ni de nettoyeurs, car ils peuvent abîmer le fini protecteur. Para mantener y proteger el lustre de los productos, use sólo un trapo limpio y húmedo para la limpieza. NO USE detergentes o limpiadores porque pueden dañar el acabado.

Need Help/Besoin d'aide/Requiere asistencia?

Help Hotline 7 Days a Week / Assistance téléphonique, sept jours sur sept / Línea directa de ayuda 7 días a la semana

USA: 1-888-328-2383 Canada: 1-800-487-8372